

**· GH ·**

**CRANES & COMPONENTS**

# SOMMAIRE

## 5

---

|                            |    |
|----------------------------|----|
| <b>BEINGH</b>              | 5  |
| Origines                   | 6  |
| Évolution                  | 8  |
| Taille du groupe <b>GH</b> | 10 |

## 12

---

|                          |    |
|--------------------------|----|
| <b>EMPOWERINGH</b>       | 12 |
| Capacités propres        | 14 |
| Gamme de produits        | 20 |
| <b>GH</b> Global Service | 28 |
| Secteurs                 | 30 |

## 32

---

|                     |    |
|---------------------|----|
| <b>APPROACHINGH</b> | 32 |
| Présence mondiale   | 34 |
| Portail client      | 36 |

## 38

---

|                  |    |
|------------------|----|
| <b>THINKINGH</b> | 38 |
| <b>GH</b> 4.0    | 40 |

## 42

---

|                             |    |
|-----------------------------|----|
| <b>COMPAGNONS DE VOYAGE</b> | 42 |
| Clients                     | 43 |

HIER, NOUS PENSIONS  
COMMENT FAIRE DE **MEILLEURS  
PRODUITS** DE LEVAGE.

AUJOURD'HUI, NOUS CONCEVONS  
DES **PONTS ROULANTS  
INTELLIGENTS.**

NOUS SOMMES PASSÉS DE LA  
PRODUCTION DE MACHINES À LA  
CRÉATION DE PONTS ROULANTS  
**INTELLIGENTS**



94380

GH



# BEING**GH**

NOUS SOMMES PLUS  
QU'UNE ENTREPRISE  
DE PONTS ROULANTS.

NOUS PENSONS  
ET NOUS VIVONS  
**GH**

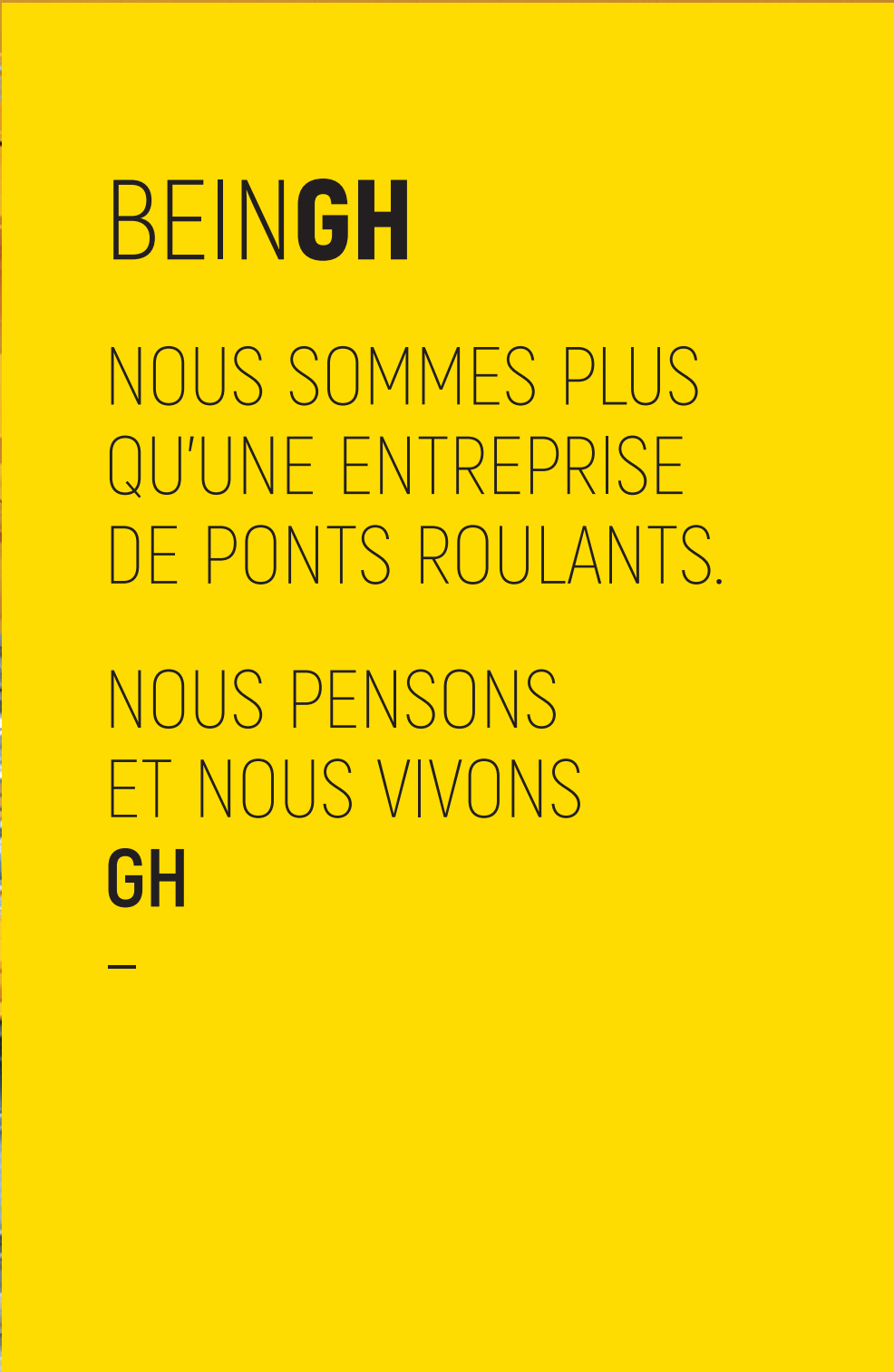



**GH** PERPÉTUE LES PILIERS  
DE SES FONDATEURS :  
HONNÊTETÉ ET TRAVAIL  
BIEN FAIT



## NOS ORIGINES

Dans les années 50, motivés par la nécessité de créer une société qui se rétablissait de ses propres contradictions, quatre frères ont créé une entreprise familiale, afin répondre à leurs besoins de survie et à l'ambition saine de construire un projet, concentrant toute leur action sur l'humain. **65 ans et 125 000 ponts roulants plus tard, notre ligne de conduite est toujours la même.**

Notre entreprise perpétue l'équilibre des piliers de ses fondateurs, basés sur l'honnêteté, le travail bien fait et le désir de transmettre de la valeur à ses clients.

Aujourd'hui, **GH** est une entreprise leader dans le secteur du levage, avec des produits innovants, des clients leaders sur les cinq continents et en évolution continue, afin de s'adapter aux nouvelles demandes et technologies, nous rendant plus internationaux, plus accessibles et plus compétitifs.

# NOS PROPRES PALANS

# 65 ANS

NOUS SOMMES LEADERS DANS LA  
FABRICATION DE PALANS QUI SATISFONT  
LES BESOINS DES CLIENTS LES PLUS  
EXIGEANTS

Notre évolution est constante ; nous nous adaptons  
grâce à notre flexibilité aux nouvelles technologies et un  
désir constant d'amélioration par l'innovation.

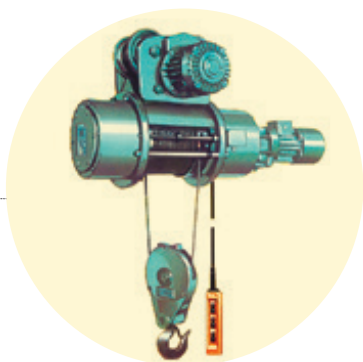

**1960**

Moteur à l'intérieur  
du tambour avec  
motoréducteur indépendant  
pour obtenir une vitesse  
réduite par embrayage.



**1980**

Chariot birail NF  
avec moteur extérieur

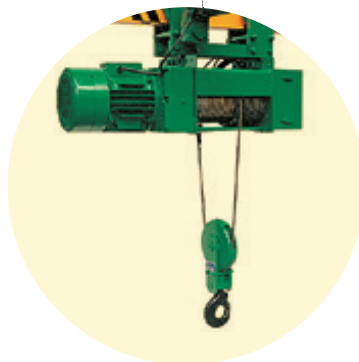

**1990**

Palan coaxial  
à attaque directe



**2000**

Réduction de la  
hauteur générée  
sur les palans  
monorails.

NOUS AVONS COMMENCÉ  
IL Y A 65 ANS ET AVONS L'AMBITION  
DE CONTINUER 65 ANS ENCORE



NOUS AVONS CONÇU  
UN SYSTÈME DE SERVICE  
À DISTANCE POUR TOUTES  
LES PONTS ROULANTS  
COREBOX

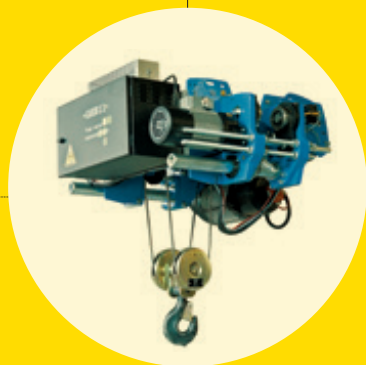
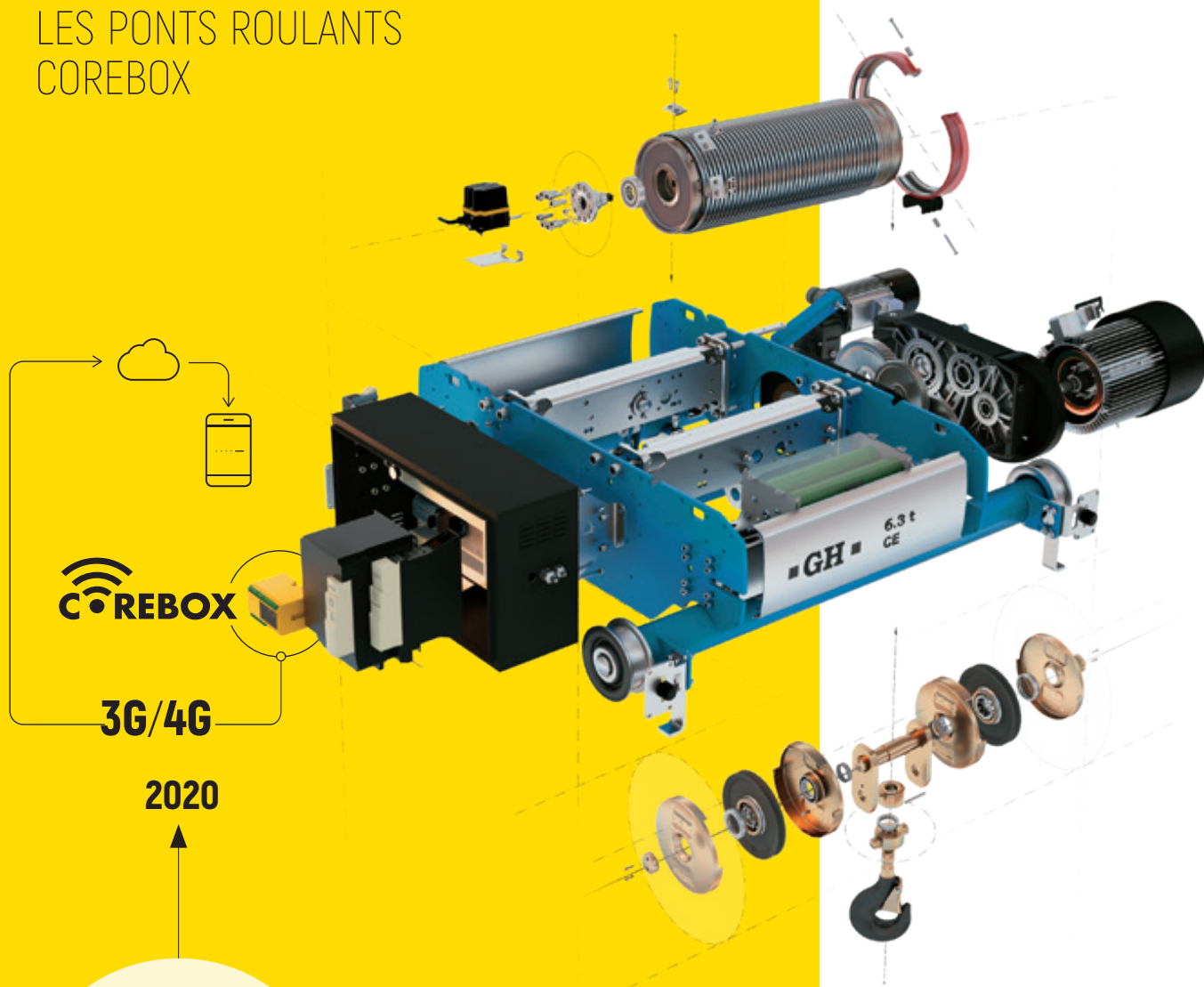

**2005** Nouvelle conception en « C » pour optimiser les dimensionnements.

▪ **2012**  
Incorporation de variateurs de série dans toute la gamme.

SERVICE  
DE MAINTENANCE  
ET DE CONTACT CONTINU  
ET PERSONNALISÉ  
AVEC LE CLIENT

Avertit des utilisations incorrectes

---

Annonce de possibles erreurs

---

Analyse les données de  
productivité et d'efficacité

---

# NOUS FORMONS UNE ÉQUIPE DE **PLUS DE 1000 PERSONNES** DANS LE MONDE ENTIER

Nous sommes un groupe d'entreprises présentes sur les cinq continents. Notre personnel, aux origines diverses, est qualifié. Avec un profil qui nous identifie clairement : fabricants complets de tous nos produits et composants, contrôlant tous les processus de fabrication et de service.

# +125 000

## DES PONTS ROULANTS VENUES DANS LE MONDE ENTIER

## DANS DE PLUS EN PLUS D'ENDROITS, PLUS PRÈS DE NOS CLIENTS

Nous comptons sur différents centres de production et de service afin de servir nos clients dans le **monde entier**. De plus, nous avons une présence commerciale dans **plus de 70 pays sur les cinq continents**.

**| EUROPE |** Allemagne · Autriche · Belgique · Bulgarie · Danemark · Slovaquie · Slovénie · Estonie · Finlande · Espagne · France · Grèce · Hongrie · Irlande · Italie · Lituanie · Luxembourg · Norvège · Pays-Bas · Pologne · Portugal · Royaume-Uni · République tchèque · Roumanie · Suède · Suisse · Turquie **| AMÉRIQUE |** Argentine · Brésil · Bolivie · Canada · Chili · Colombie · Costa Rica · Cuba · Équateur · Salvador · États-Unis · Pérou · Guatemala · Honduras · Nicaragua · Panama · Paraguay · Mexique · République dominicaine · Uruguay · Venezuela **| ASIE |** Arménie · Corée · Chine · Hong Kong · Inde · Indonésie · Kazakhstan · Malaisie · Pakistan · Singapour · Thaïlande · Tadjikistan · Turkménistan · Ouzbékistan · Vietnam **| MOYEN-ORIENT ET AFRIQUE |** Angola · Arabie Saoudite · Algérie · Bahreïn · Émirats Arabes Unis · Égypte · Irak · Israël · Jordanie · Koweït · Oman · Qatar · Maroc · Nigéria · Afrique du Sud · Tunisie **| OCÉANIE |** Australie · Nouvelle-Zélande



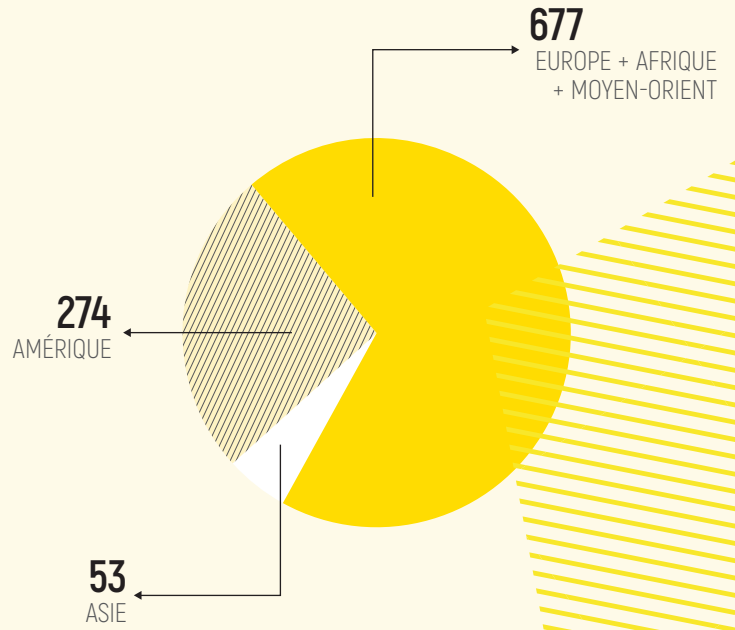
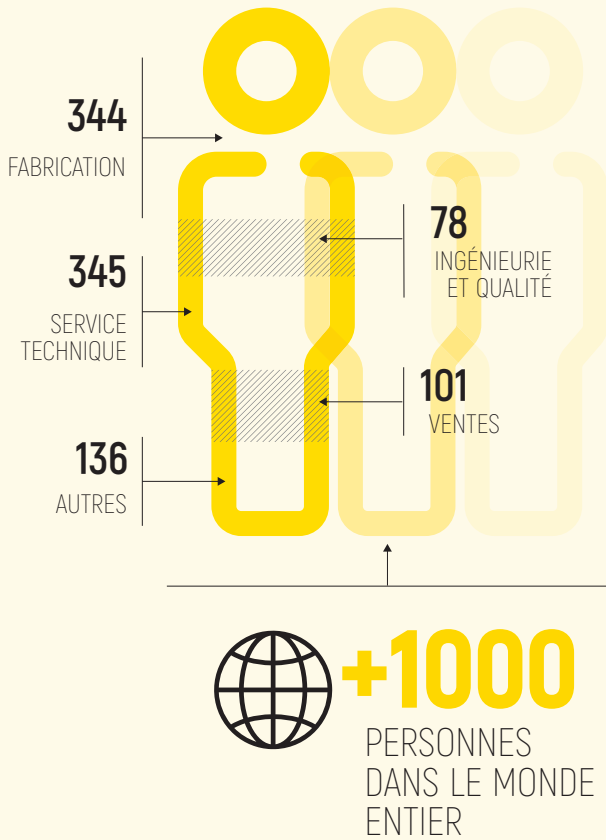

**10 SITES** DE FABRICATION SUR LES MARCHÉS STRATÉGIQUES



**PRÉSENCE** DIRECTE AVEC DES FILIALES COMMERCIALES PROPRES DANS 15 PAYS

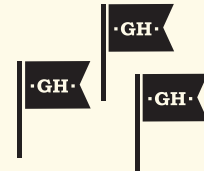

PRÉSENCE COMMERCIALE DANS PLUS DE **70 PAYS** AVEC NOS COLLABORATEURS LOCAUX

DANS LE **TOP 5**

DES **FABRICANTS MONDIAUX** DE PONTS ROULANTS



NOUS SOMMES **LEADERS** AU PORTUGAL ET EN ESPAGNE



CAPABLES DE FOURNIR DES SOLUTIONS **PARTOUT DANS LE MONDE**



-GH-

CE 2017

-GH-

CE 2010  
N°94606

-GH-

-GH-

-GH-

15/15t 0

# EMPOWERING**GH**

NOUS SOMMES  
DES FABRICANTS  
AUTOSUFFISANTS.  
COMMENT  
PROCÉDONS-NOUS ?  
EN CONTRÔLANT  
L'ENSEMBLE DU  
PROCESSUS.

**GH**

—

# COMPOSANTS POUR PONT ROULANT

---



## PALANS

---

STANDARISATION DU VARIATEUR  
DE VITESSE

---

ARMOIRES AVEC COREBOX, DATALOGGER  
ET CONNECTIVITÉ

---

Les palans **GH** sont fabriqués avec les technologies de conception les plus modernes. Ils sont fabriqués avec les moyens de production les plus sophistiqués et une organisation adéquate.

Palans **GH** à câble, pour ponts roulants, portiques et semi-portiques mono-poutre et birail et autres applications. D'une capacité de 800 kg à 120 t, dans des versions : fixe à pieds, mono-poutre, monorail ou birail. Robustes et compacts, à la construction modulaire et la maintenance facile, à différents brins de câble, permettent une large gamme de courses de crochet, vitesses de levage et groupes de travail **FEM /ISO** en fonction des exigences de démarrages heure et facteurs de marche des charges à lever.

Les palans **GH** intègrent de série le système de contrôle et de suivi de la période de fonctionnement sécurisé.

La gamme de palans **GH** a été conçue sur les principes de fiabilité, sécurité, durabilité, prix, maintenance facile et, en définitive, de disponibilité.

D'UNE CAPACITÉ DE  
800 Kg À 120 T

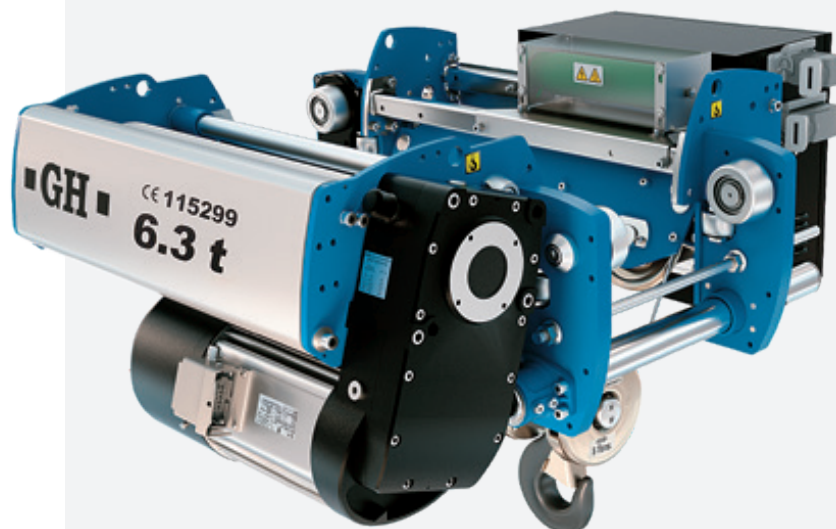

1

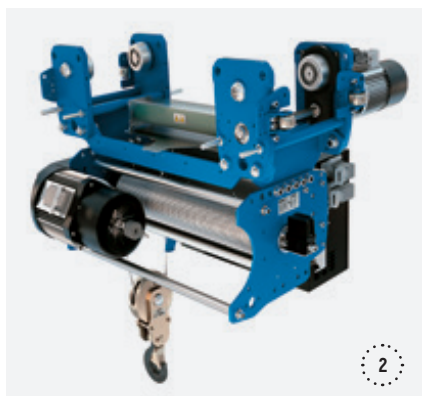

2



3



4



5



6



7

1. PALAN **GHA12**  
Hauteur réduite

2. PALAN **GHB11**  
**MONORAIL**

3. Palan **GHD13**  
Hauteur normale  
rotatif

4. PALAN **GHB11**  
Fixe à pattes.  
Exécution 1/1f

5. PALAN **GHD13**  
Birail à tubes

6. PALAN **GHD13**  
Birail à sommiers

7. ARMOIRE AVEC MODULE  
RÉGÉNÉRATEUR pour  
palan GHB11

# KIT POUR PONT ROULANT

**Les kits pour ponts roulants**, à composants standardisés ou spéciaux, sont utilisés pour la construction simple de ponts roulants posés ou suspendus, ainsi que pour des ponts roulants portiques et semi-portiques.

Cela permet de fabriquer des ponts roulants, en disposant uniquement des poutres. Fourni avec le projet de conception et tous les composants et accessoires du pont roulant, y compris l'appareillage électrique.

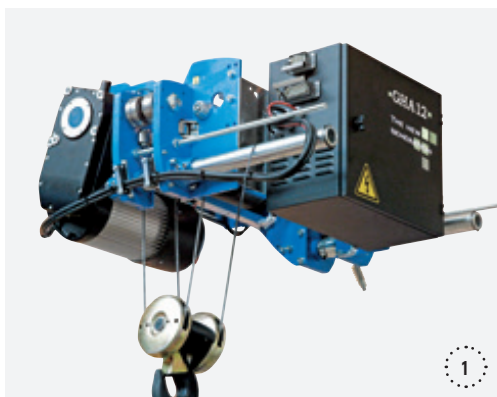
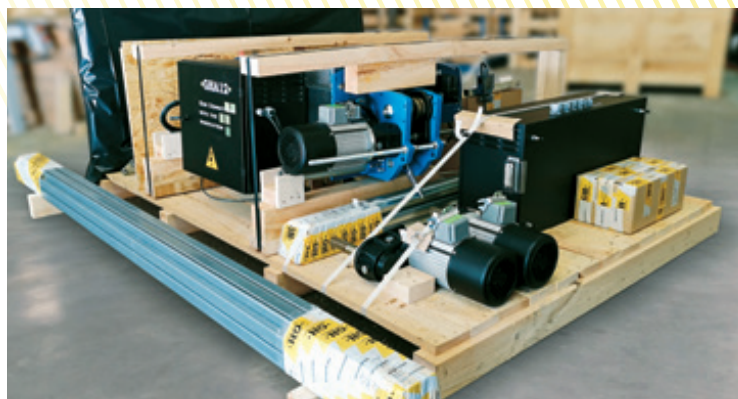

1. PALAN

2. SOMMIER



3. MOTORÉDUCTEUR DE TRANSLATION

4. ARMOIRE ÉLECTRIQUE

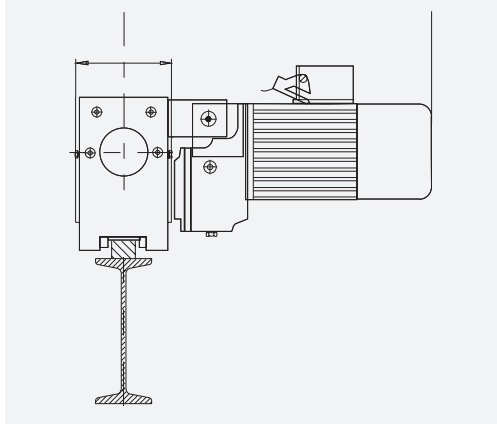

5. GUIRLANDE POUR PONT





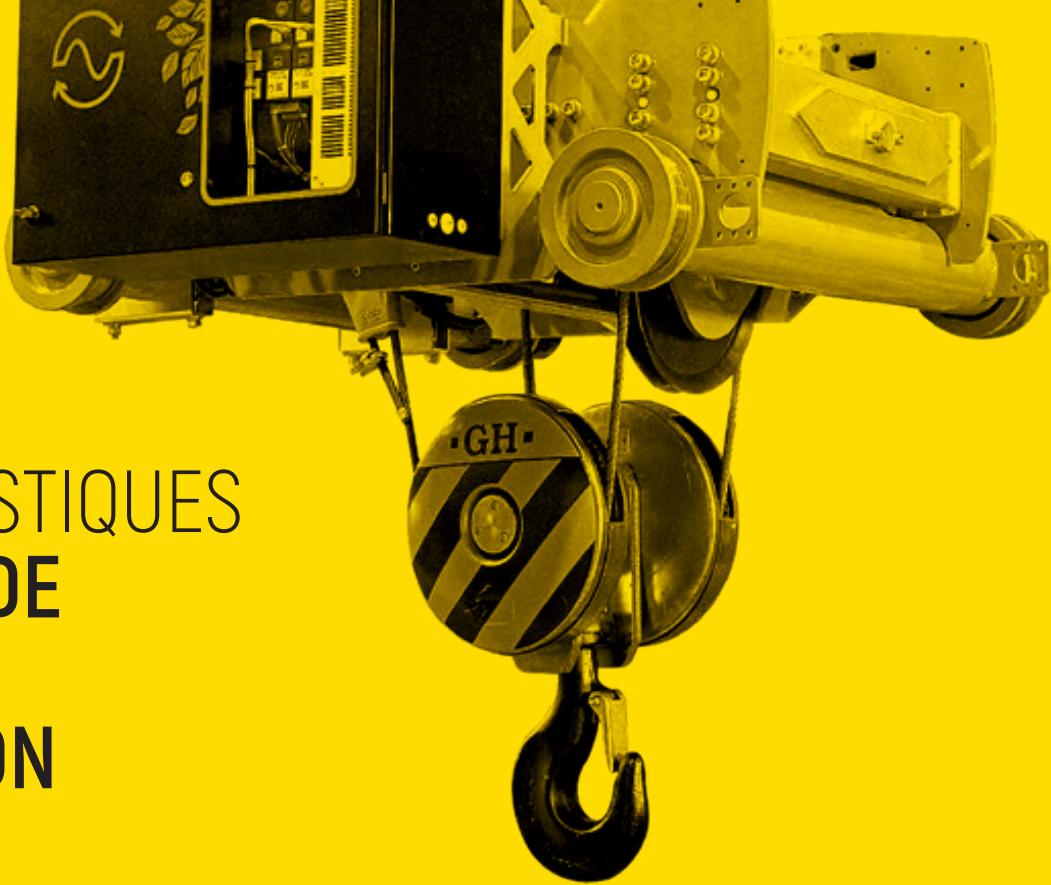

# CARACTÉRISTIQUES DU PALAN DE DERNIÈRE GÉNÉRATION

---

## 1

---

**Design** : robuste, compact et propre, avec un design moderne et technologique.

**Sans contrepoids** : plus léger et d'une structure plus économique.

**Conception modulaire** : en changeant quelques pièces seulement, il est possible de transformer la configuration du palan.

**Structure vissée** : L'entretien est plus simple et évite la déformation du châssis soudé, pour une plus grande versatilité.

**Carénage extérieur GHA12, GHB11 et GHD13**, plaque commune dans toute la gamme de chaque génération.

**Concept birail compact à tubes** :

Solution plus compétitive que le chariot à sommiers habituel du marché. Exclusivité de GH.

## 2

---

**Engrenages en matériau cémentés et rectifiés** : prolonge la durée de vie du réducteur, fabriqué conformément à la norme ISO 6336. Diminue les vibrations et le bruit du réducteur.

**Protection des engrenages de direction modèle HPR** : évite des actions de manipulation et d'écrasement. Préviend les fuites de graisse.

**Axe dynamométrique** pour limiteur de charge, qui permet de connaître le spectre de charge et de déterminer le PFS.

**Câble en acier**, avec infiltration plastique et coefficient de sécurité supérieur à 5 dans toutes les configurations.

**Connecteurs brochables**, facilitent la maintenance et économisent du temps de montage.

**Armoires avec COREBOX**, enregistreur de données et connectivité.

**Composants électriques commerciaux de marque premium** : Schneider, Weidmüller, etc.

## 3

---

**Standardisation du variateur de vitesse** sur tous les mouvements.

**Augmentation de la sécurité** : Codeur de sécurité sur moteur de levage, favorisant le retour des informations des commandes du variateur au moteur. Codeur au design robuste et haute résolution.

**Résistance de freinage de grande capacité** de surcharge, surdimensionnée. Grande rigidité diélectrique.

**Survitesse pour les petites charges** :

Permet au palan d'aller plus vite si la charge est inférieure à 25 %. Avec la charge maximale, il est possible d'aller à la vitesse nominale. De 25 à 60 % maximum de survitesse.

**Il est possible de poser un variateur régénératif** afin d'éliminer des résistances de freinage et réaliser des économies d'énergie.



## EXTRAS **GH** POUR FABRIQUER DES APPAREILS ENCORE PLUS EXTRAORDINAIRES

Les palans et les ponts roulants **GH** sont standardisés, avec un contrôle des mouvements au moyen de variateurs de fréquence.

L'incorporation de modules régénératifs nous permet de doter les équipements de grands avantages pour nos clients.

## PALAN STANDARD **GH** À VARIATEUR **REGENERATIF**

### **COREBOX**



Engagés envers les technologies dérivées de l'industrie **4.0** appliquée au pont roulant et son interaction avec les personnes.



Une solution standard pour la **surveillance à distance** de l'équipement de levage.



Connectivité par **3G/4G, Wifi et USB**.



Accès de l'utilisateur **sur le cloud** pour contrôler l'état du pont roulant.

### **CORE+**



Solution *plug & play* pour ajouter des **fonctionnalités d'automatisation** aux ponts roulants.



Synchronisation des mouvements de levage et de direction. **Réduit le balancement** de la charge sans capteurs supplémentaires.



Connectivité par **3G/4G ou USB**.



Permet de connaître l'état des **alarmes et de la consommation**.



ÉCONOMIES  
D'ÉNERGIE



PROTECTION DE  
L'ENVIRONNEMENT



RÉDUCTION DES COÛTS  
POUR LES CLIENTS



## VARIATEUR RÉGÉNÉRATIF

L'incorporation de modules régénératifs permet de doter les équipements de grands avantages pour nos clients : économies d'énergie, préservation de l'environnement et réduction des coûts.



## FREIN DE SÉCURITÉ CENTRIFUGE

Le frein de sécurité centrifuge est un système de fonctionnement autonome, doté d'un dispositif mécanique qui exploite la force centrifuge générée lors de la chute de la charge. S'adapte mécaniquement au tambour du palan par un système de pignon (frein) - couronne (tambour) afin d'offrir une plus grande sécurité.



## TWIN HOIST

**TWIN HOIST** en synchronisant les palans par le système **CORE+**, nous cumulons leur capacité de levage sans avoir à entrecroiser les câbles de suspension. Minimisant les tensions entre les composants mécaniques et les structures, contrôlant les démarrages et arrêts des mouvements, grâce à des variateurs de fréquence économiques et sécurisés.

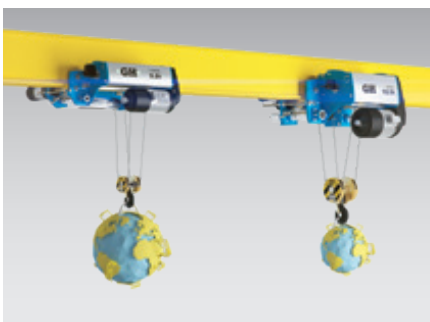

## CORE+ SYNCHRO

**CORE+ SYNCHRO** manipule vos charges de façon aisée et sécurisée à l'aide de 2 palans (d'une capacité identique ou différente), installés sur un même pont roulant. Sans contraintes pour l'opérateur, car le système maintient automatiquement la distance relative entre les 2 crochets, tant horizontalement que verticalement, renforçant ainsi la productivité et la sécurité.

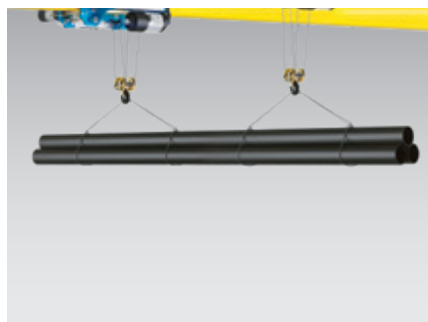

## CORE+ STABILITY

**CORE+ STABILITY** aide à maintenir la charge stable à des vitesses élevées. Le système réduit automatiquement le balancement des mouvements direction et translation produits par l'accélération et le freinage, renforçant ainsi la productivité et la sécurité.



## INCOTANDEM

**INCOTANDEM** permet de jumeler 2 ponts roulants pour travail en tandem, avec synchronisation efficace des mouvements. À l'aide d'une radiocommande, permet de contrôler les mouvements de 2 ponts roulants, avec un encombrement de fréquence radio plus faible. Réduit, en outre, le nombre d'équipements à installer, la mise en service et la maintenance.

# PONTS ROULANTS

---

De construction robuste et d'un haut niveau de standardisation. Ils sont très modulaires et s'adaptent à tout besoin ; ils sont disponibles pour une large gamme d'applications. Leurs composants sont d'une grande fiabilité.

La structure est une poutre-caisson ou un profilé du commerce, optimisée grâce à un processus de calcul informatique. Nos conceptions offrent la meilleure option technico-mécanique et le meilleur rapport qualité-prix.

---

La combinaison optimisée des structures des ponts roulants avec les équipements mécaniques de levage, de direction et de translation permettent des portées et une utilisation des espaces maximales.

La construction des éléments soudés structurels, avec des systèmes automatisés et robotisés, garantissent toujours la répétition des processus de soudure et la qualité élevée du produit.

Les mécanismes utilisés pour nos ponts roulants industriels sont une partie indivisible de ceux-ci, englobant la gamme des palans à chaîne de 500 kg, des palans à câble de 200 t et jusqu'à 400 t avec treuil ouvert.

---

# ROBUSTES ET HAUT NIVEAU DE STANDARDISATION



Pont roulant posé monopoutre

---



Pont roulant bipoutre et grue vélocipédique

---



Pont roulant suspendu

---

# PORTIQUES ET SEMI-PORTIQUES

Jusqu'à 400 t.



**GH** est leader européen en conception et fabrication de portiques aux applications nombreuses et variées. Du fait du nombre de portiques installés, **GH** est une référence pour ce type de machines.

**GH** adapte la fabrication de ses portiques aux besoins et situations de chaque client, en tenant toujours compte du type de travail ou de charge à manutentionner.

L'expérience acquise depuis 1958 nous avalise en tant que spécialistes de portiques et semi-portiques.



# CHARIOTS TRANSFERTS

De 10 t à 200 t.



Les chariots de transfert GH permettent le mouvement de charges au niveau du sol pour tout type d'industries et d'applications.

Leur construction est robuste et modulaire. Ils sont disponibles dans une large gamme de produits et s'adaptent à toute nécessité.

Ils sont équipés de toutes les sécurités pour le déplacement de machines au niveau du sol.

Ils sont un complément idéal pour les ponts roulants pour déplacer des charges lourdes au niveau du sol, solution idéale pour le transfert de charges entre bâtiments contigus.

**NOUS PROPOSONS DEUX TYPES PRINCIPAUX DE CHARIOTS DE TRANSFERT, SELON LE TYPE DE DÉPLACEMENT :**

**Les chariots de transfert directionnels :** ils réalisent des déplacements libres. Ils sont disponibles avec une alimentation par batterie.

**Les chariots de transfert sur rails :** ils réalisent des déplacements rectilignes. Ils sont disponibles avec une alimentation autonome par batterie ou électrique, par enrouleur ou par ligne électrique.

**SOLUTION IDÉALE POUR LE  
TRANSFERT DE CHARGES ENTRE  
BÂTIMENTS CONTIGUS**

# PONT DE PROCESS TREUIL OUVERT

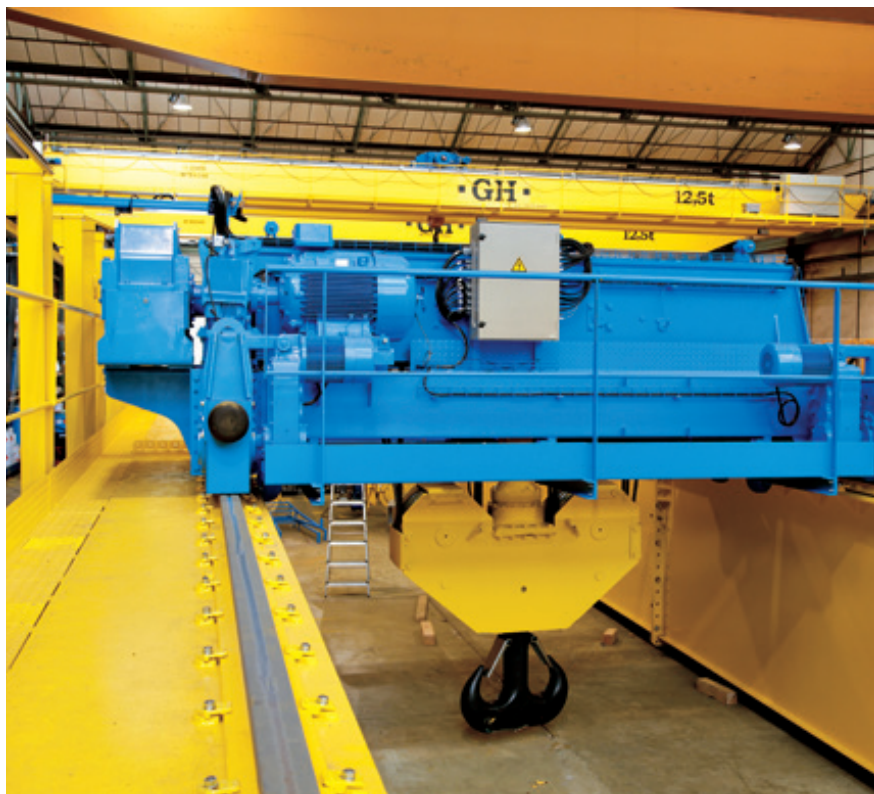

Nous réalisons des conceptions spéciales pour des mécanismes de levage non standard pour leur application ou environnement de travail.

## LEURS PRINCIPALES CARACTÉRISTIQUES SONT :

Une plus grande capacité de levage et/ou de plus grandes vitesses de levage et/ou des groupes FEM plus élevés.

L'utilisation de moteurs commerciaux permet de s'adapter à la norme du client. 1 moteur au lieu d'applications avec palan, qui nécessitent 2 moteurs pour la même capacité de levage, avec une probabilité de panne multipliée par deux. Possibilité de travailler avec des moteurs de 1 500 et de 1 000 tr/min. Plus grand dimensionnement du moteur.

L'attaque moteur-réducteur et réducteur-tambour se réalise par des accouplements flexibles intermédiaires.

Exécution en levage verticale, sans déplacement latéral du crochet durant le mouvement de levage.

Plus grande accessibilité pour la maintenance des différents composants.

Le frein est totalement extérieur, ce qui améliore son accessibilité et son réglage.

Le réducteur est doté d'un couvercle à ouverture supérieure facilitant l'accès, la maintenance et l'inspection.

Anti-chevauchement et détecteur anti-mou de câble. L'anti-chevauchement est formé d'une barre montée sur 2 systèmes à ressort avec fins de course, afin d'éviter que le câble ne sorte des rainures du tambour.

# PORTIQUES AUTOMOTEURS

Jusqu'à 600 t.

Les portiques automoteurs **GH** sur pneus permettent le mouvement de charges pour tout type d'industries et applications, de façon autonome.

Chez **GH**, nous disposons d'une large gamme de portiques automoteurs, allant de 20 à 600 tonnes et offrant une efficacité dans les mouvements pour les secteurs nautique et industriels. Ils se caractérisent tous par leur grande robustesse, leur simplicité d'utilisation et leur maintenance facile, ainsi que par leur manœuvrabilité, étant très utiles dans des secteurs de l'industrie de produits préfabriqués, entrepôts logistiques extérieurs (éolien, béton préfabriqué, chaudronnerie lourde, portiques pour des conteneurs RTG, etc.).

SOUPLES, RAPIDES ET  
MANŒUVRABLES

RÉSISTANTES, ROBUSTES  
ET FIABLES

SÛRES

ADAPTÉES AU MILIEU

FAIBLE CONSOMMATION







## e·MOTION

GH présente le bond en avant vers l'énergie propre pour ses automoteurs et le fait avec le portique automoteur marin GH70e d'une capacité de 65 t. Un noyau de batteries lithium-ion haut rendement, garanti 10 ans, assure l'autonomie durant une journée complète de

travail ; et un chargeur intégré permet de le recharger facilement. GH parie sur la durabilité en intégrant en option un système autonome de recharge complémentaire par panneaux solaires, pouvant apporter jusqu'à 20% de l'énergie quotidienne nécessaire..

# SÉRIES FULL-ELECTRIC 0 ÉMISSIONS. 0 FUITES

/ Possibilité d'incorporer un système de portée variable améliorant la gestion de l'espace dans la zone de stockage pour des bateaux de largeurs différentes.

/ La direction électronique offre une liberté totale de mouvements de déplacement..

# POTENCES

De 500 kg à 20 t.



## POTENCE MURALE

Pour manutention de pièces légères dans des processus de production.

## POTENCE SUR FÛT LEGERE

Pour manipulation de pièces légères et moyennes dans des processus de production nécessitant de l'autonomie dans les postes de fabrication par rapport aux ponts roulants principaux du bâtiment.

## POTENCE SUR FÛT INDUSTRIELLE

Pour la manutention de charges lourdes dans des processus de production industriels, nécessitant de l'autonomie dans les postes de fabrication par rapport aux ponts roulants principales du hangar.

## POTENCE NAUTIQUE

Elle est spécialement conçue pour manipuler des charges lourdes dans des milieux marins.

Solution idéale pour le mouvement de charges dans une zone circulaire proche du poste de travail.

Avec des options de palan à chaîne et à câble, en disposition de hauteur réduite ou normale.

Grande précision de mouvement en mode manuel ou motorisé.

Les potences industrielles, de 500 kg à 20 t, permettent d'atteindre les saillies utiles pour chaque type d'application.



**Potence industrielle et nautique**

# PORT A SEC

Jusqu'à 4 t.

## OPTIMISATION DE L'ESPACE DE CALE DISPONIBLE

Nous concevons et fabriquons des portiques sur rails pour des ports à sec adaptées à l'espace et aux besoins précis de chaque client, en optimisant au maximum leur exploitation et en développant les capacités de mise en cale, afin de tirer pleinement parti de l'espace disponible.



## SERVICE AUTOMATISÉ

Les avancées de l'industrie nous ont servi pour concevoir une solution d'avant-garde, afin d'offrir ce service de port à sec de façon automatisée pour faciliter la mise en cale, la conservation et la livraison des bateaux en développant au maximum le service de la cale.

## LIVRAISON DE BATEAUX RAPIDE

Nos ports à sec sont conçus pour offrir le meilleur service à nos clients pour qu'ils puissent disposer de leur embarcation en quelques minutes, que ce soit de manière automatique ou semi-automatique.

## CONSERVATION DES BATEAUX AU SEC

Les bateaux ne sont plus en contact avec l'eau, ce qui permet d'améliorer leur conservation et leur sécurité.

NOUS NOUS ADAPTONS À CHAQUE MARCHÉ ET À CHAQUE CLIENT, SANS RÉDUIRE LA QUALITÉ OU LES PRESTATIONS. **GH GLOBAL SERVICE.**  
**UN SERVICE 10/10**

---

Où que se trouve notre client, il peut compter sur une réponse rapide et efficace.

Nous proposons un service d'assistance technique sur les 5 continents. Avec une technologie avancée et un conseil permanent.

- 1 Maintenance préventive complète.
- 2 Maintenance corrective.
- 3 Fourniture de pièces de rechange.
- 4 Fourniture d'accessoires de levage.
- 5 Modernisation et rénovations.
- 6 Formation d'opérateurs de ponts roulants.
- 7 Montage et mise en marche de ponts roulants.
- 8 Service standard de garantie du pont roulant.
- 9 Technologie de service.
- 10 Connectivité / machine / technicien / client.

## RÉNOVATIONS ET MISES À JOUR

---



# PRÈS DE CHAQUE CLIENT



## PROLONGENT LA DURÉE DE VIE DE LA MACHINE

---

## AMÉLIORENT LES PRESTATIONS ET LA SÉCURITÉ

Les services de modernisation permettent de prolonger la durée de vie de votre équipement, en l'adaptant à vos nouveaux besoins et en améliorant votre sécurité.

Grâce à notre expérience et à nos connaissances technologiques, nous pouvons aborder tout type de projets de modernisation de ponts roulants, tant pour des ponts roulants de la marque **GH** que d'autres marques.

---

## FORMATION D'OPÉRATEURS

L'utilisation correcte de nos machines requiert des opérateurs bien formés et bien instruits afin de travailler conformément aux normes exigées de sécurité et d'efficacité maximales.

Nous disposons d'un protocole de formation d'opérateurs parfaitement structuré et documenté, donné par nos experts en formation.



## PIÈCES DE RECHANGE

**GH**  
PARTS & ACCESSORIES

Notre entrepôt central de Madrid (Espagne) approvisionne en pièces de rechange les délégations de service du monde entier, avec la plus grande qualité et dans les plus brefs délais.

Acheter des pièces de rechange au réseau du service officiel **GH** vous assure qu'il s'agit d'une pièce originale et vous donne la garantie du fabricant.



## ACCESSOIRES POUR LE LEVAGE

Palans, aimants, palonniers, griffes, pinces, pesages, élingues et chaînes, lignes de vie, rails creux, alimentation électrique, radiocommandes, potences légères et palans à chaîne.



## CONNECTIVITÉ

Il s'agit de la technologie qui connecte directement les clients, les machines et la centrale de données de **GH** à des techniciens de service, via le Cloud. Elle indique à nos clients toutes les données de service et d'opération de nos machines.

À son tour, **GH** et sa centrale de données peuvent réaliser des analyses big data, afin de mieux comprendre les modèles d'opération de ses machines, en développant des produits et services conformément aux besoins de production de nos clients.



## SECTEURS

---

Nous créons des solutions particulières pour des secteurs concrets. Nous pensons comment offrir la solution optimale à chaque besoin, grâce à notre vaste expérience accumulée depuis 1958, à nos grandes capacités et à notre ingénierie.

Chez **GH**, nous savons que chaque client a ses préférences et besoins. Pour cela, nous sommes préparés pour développer des machines complètement adaptées à chaque entreprise.

Aéronautique

Automobile

Énergies renouvelables

Travaux publics

Sidérurgie

Chaudronnerie

Fonderie

Manutention d'acier

Déchets solides urbains

Papeteries

Portiques pour conteneurs

Préfabrication béton

Nautique

Chantiers navals

Ferroviaire

Manutention de pierre

Exploitation minière

Autres



**NOUS CONCEVONS  
DES PONTS ROULANTS  
ET DES COMPOSANTS  
POUR TOUT TYPE  
D'INDUSTRIES ET  
D'APPLICATIONS, AINSI  
QUE POUR CHAQUE  
AMBIENCE DE TRAVAIL**









# APPROACHING**GH**

NOUS GARANTISSONS  
UNE RÉPONSE RAPIDE ET  
PRÉCISE À TOUT MOMENT  
ET PARTOUT DANS LE  
MONDE. **COMMENT ?**

AVEC UN SERVICE  
DE PROXIMITÉ

---



# PRÉSENCE MONDIALE

L'EFFORT POUR ÉTENDRE NOTRE PRÉSENCE ET NOS ACTIVITÉS FAIT DE NOUS UNE ENTREPRISE MULTILOCALISÉE. **TOUS NOS CLIENTS ONT LA SÉCURITÉ DE DISPOSER D'UN BON SERVICE ET D'UNE RÉPONSE À LEURS BESOINS.**

Notre présence sur le continent américain, avec trois sites de production, stratégiquement répartis du nord au sud, fait de notre marque une référence.

Nos usines du sud et du centre de l'Europe nous placent à une position idéale pour servir tous nos clients européens.

Notre usine de production en Thaïlande et notre présence en Chine et en Inde nous donnent une magnifique perspective pour servir le marché asiatique.

**+ 125 000**  
ponts roulants vendues

**+1000**  
employés



Service technique dans le monde entier

## GH, Europe



Espagne Beasain



Espagne Olaberria



Espagne Alsasua



Espagne Bakaiku



Portugal São Mamede do Coronado



France Saint-Herblain



Pologne Klobuck

## GH, Amérique



États-Unis Illinois



États-Unis Texas



Mexique Querétaro



Colombie Bogotá



Pérou Lima



Brésil Cabreúva

## GH, Asie



Inde Pune



Thaïlande Chonburi



Chine Shanghai



EAU Abu Dhabi



EAU Dubai

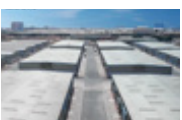

EAU Ras Al Khaima



Arabie Saoudite Al Khobar

**Lifting**  
your **world.**

# NOTRE DIFFÉRENCE : LA FORCE D'UN GROUPE

---



La présence de **GH** sur tous ces marchés nous donne la capacité d'additionner différentes connaissances et diverses cultures afin de nous adapter à la phrase qui résume notre position sur les marchés internationaux : « penser global, agir local ».

Nos produits conçus au sein de l'entreprise sont les mêmes sur tous les marchés et conservent les mêmes prestations en termes de sécurité, de qualité et de capacité.

---

« PENSER GLOBAL,  
AGIR LOCAL »

# LA SYNTHÈSE : LE PORTAIL CLIENT

Nos efforts sont non seulement dirigés vers la valeur que nous intégrons au produit, mais toute notre philosophie tourne autour de deux concepts :

Il s'agit d'un site web où GH-GS indique à ses clients toutes les informations de service et de données d'opération sur «le cloud».

## LES PERSONNES ET LES CLIENTS

Ces prémisses marquent notre façon d'agir.



**GRÂCE AUX DERNIÈRES TECHNOLOGIES DE COMMUNICATION, NOUS INTÉGRONS SUR CETTE PLATEFORME UNE GESTION COMPLÈTE DU SERVICE QUI PERMET DE :**

Reporter en ligne les incidents du pont roulant.

Prévenir de futurs problèmes qui peuvent affecter la production.

Intervenir rapidement en cas d'incidents non contrôlables.

Obtenir des informations statistiques de l'action des ponts roulants pour que le client puisse prendre les décisions adéquates.

Gestion administrative simple, partagée et sûre pour le client et le fournisseur du service.

Contrôler de façon télématique l'action du pont roulant, ainsi que les actions erronées dans le maniement des ponts roulants.

## DONNÉES D'OPÉRATION



### CORESOURCES

Gestion documentaire

Gestion des contrats

Lancement d'avertissements

Historique de données

### COREINSIGHT

Indicateurs de condition d'opération

Alarmes productives de conditions d'opération

Indicateurs RAM et rapports

Conseil technique

# GH-GS APP

Tous nos techniciens travaillent avec cette technologie, où toutes les données de service sont enregistrées : codes d'erreur, pièces de rechange utilisées, *check list*, rapports de maintenance, documents techniques, etc.

## + GH-GS APP

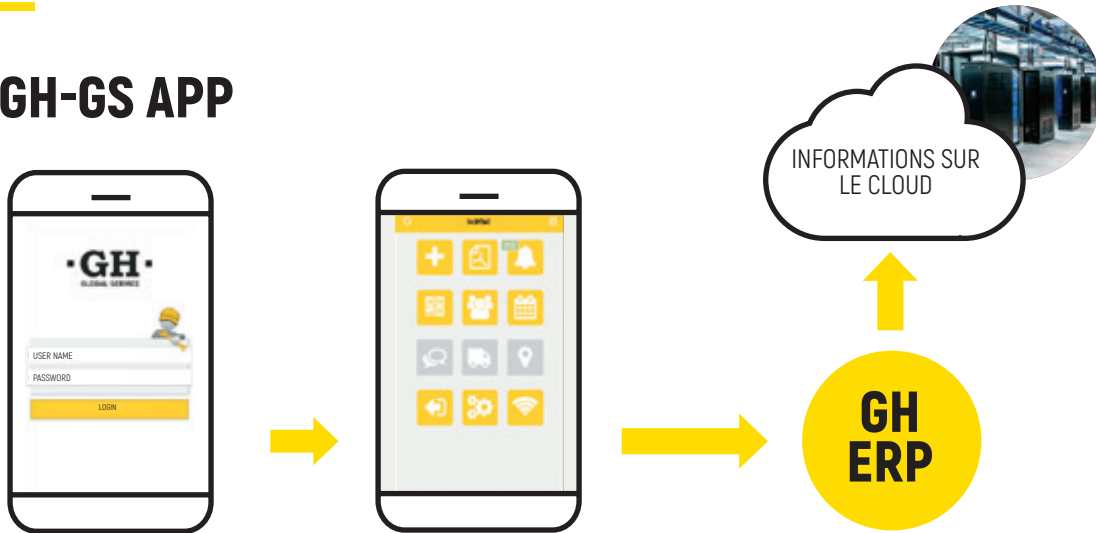

## + COREBOX

Il s'agit d'un *datalogger* qui collecte des données et des paramètres d'opération de différents dispositifs du pont roulant.

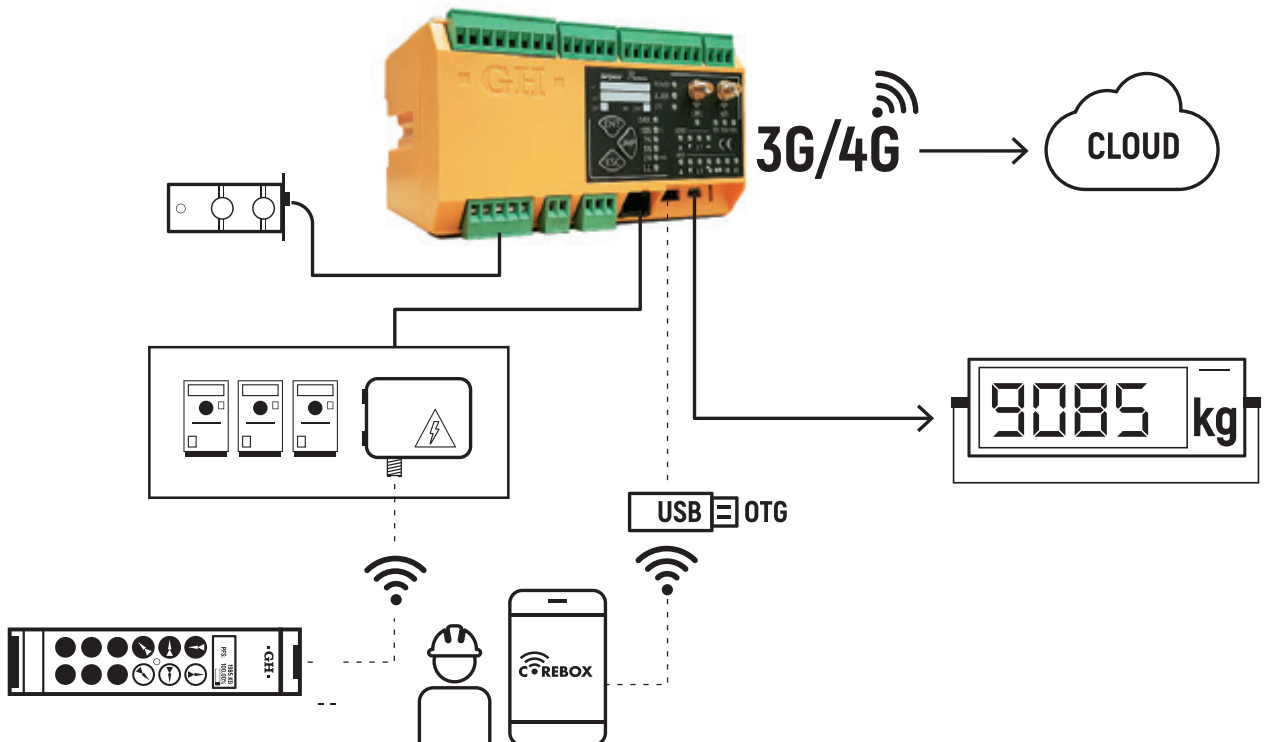



# THINKING**H**

NOUS PROGRESSONS  
VERS LE PONT ROULANT  
INTELLIGENT.

**COMMENT ?**

L'INNOVATION EST AU  
COEUR DE NOTRE  
DÉVELOPPEMENT DE  
PRODUIT ET DE SERVICE

—



# NOUS PROGRESSONS CONSTAMMENT VERS LE PONT ROULANT INTELLIGENT

Le monde de l'**industrie 4.0** a fait irruption dans le monde des ponts roulants avec force. GH a pris en main ce nouveau challenge et investit constamment dans le but d'obtenir une plus grande numérisation, un défi décidé par l'automatisation et une recherche constante dans le domaine de la connexion entre entreprises et machines.

# GH 4.0

1



**Configurateur Web** qui nous permet de présenter une offre pour un pont roulant, à tout moment et partout dans le monde.

2



**Outils de calcul de structures et des engrenages** de première ligne (KISS, ANSYS), outils de conception 3D et 2D (Solidworks, Autocad).

3



**Laboratoire de métrologie** : pour le contrôle dimensionnel des pièces que nous usinons.



**Lasertracker**. Pour le contrôle dimensionnel des ponts roulants, nous utilisons une machine laser d'une précision maximale.

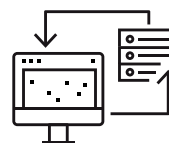

**Suivi de l'état réel** de la fabrication grâce à des terminaux de collecte de données en temps réel de l'usine.







4

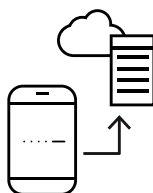

**APP « Service Mobile »** pour la gestion des interventions de maintenance préventives, correctives et autres pour les techniciens du service, par laquelle ils reçoivent des avertissements, remplissent des rapports de travail et réalisent d'autres gestions, permettant de réduire le papier à 0, et que les données soient immédiatement disponibles sur le portail client pour GH et le client.



**Portail client** : là où les clients peuvent trouver la documentation originale du pont roulant, ainsi que les informations associées aux réparations et aux maintenances de chaque pont roulant.

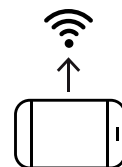

**Monitoring à distance** des données d'opération du pont roulant par la plateforme IoT pour la collecte et le traitement en temps réel des données de service de nos machines, améliorant les possibilités de la maintenance prédictive, et permettant d'agir plus rapidement grâce à la maintenance corrective.

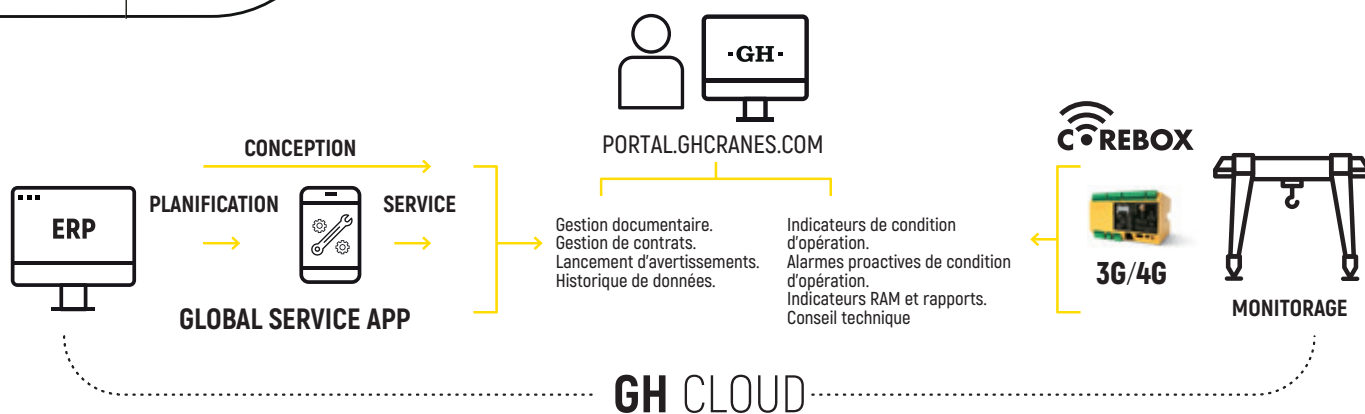

GH CLOUD



# COMPAGNONS DE VOYAGE

NOS CLIENTS  
NOUS ONT ENSEIGNÉ  
LE CHEMIN.  
NOUS LES AVONS  
SEULEMENT  
ACCOMPAGNÉS DANS  
LEUR VOYAGE

—

LORSQU'UN PONT ROULANT DE **GH** SORT DE L'USINE, NOUS SAVONS QU'IL S'ÉLÈVERA HAUT. AUSSI HAUT QUE NOS CLIENTS.

- |                   |              |                    |                 |                                     |                |
|-------------------|--------------|--------------------|-----------------|-------------------------------------|----------------|
| - ACCIONA         | - COBERMETAL | - GENERAL          | - LIEBHERR      | - POWER ELECTRONICS                 | - SIEMENS      |
| - ACERINOX        | - CODEME     | - ELECTRIC         | - LLAXTA        | - RENFE                             | - SOFIDEL      |
| - ACEROMEX        | - COMANSA    | - GESTAMP          | - MAHINDRA      | - RELIABLE REBAR                    | - STADLER RAIL |
| - ACEROS AREQUIPA | - COPACHISA  | - GPI TANKS        | - METALS USA    | - RSTEEL FÁBRICA DE TUBOS METÁLICOS | - STALPROFIL   |
| - AÇOTEL          | - COSENTINO  | - GUARDIAN         | - MOLDTECH      | - SAICA                             | - STECON       |
| - AERIS ENERGY    | - DANFOSS    | - GLASS            | - MTU           | - SAKANA                            | - TALGO        |
| - AIRBUS          | - DANOBAT    | - HARBIN HAFEI     | - NAVANTIA      | - SAMASZ                            | - TECNOARANDA  |
| - AKE             | - DIAMOND C  | - AIRBUS           | - NATIONAL      | - SEAT                              | - VALE         |
| - INFRASTRUCTURE  | - TRAILERS   | - COMPOSITE        | - OILWELL VARCO | - SERMEFIT                          | - VOLVO        |
| - ALSTOM          | - DOOSAN     | - HEIMBACH         | - NISSAN        | - SHIMIZU                           | - WUTKOWSKI    |
| - AQUALIA         | - ELECNOR    | - HONGDU           | - NOVARES       | - SHOUGANG                          |                |
| - ARCELOR MITTAL  | - EMBRAER    | - AVIATION         | - NORDEX        | - SIAM CEMENT GROUP                 |                |
| - AVIANCA         | - FAURECIA   | - HYUNDAI          | - PICHON        |                                     |                |
| - BREMBO          | - FIAT       | - INDAR            |                 |                                     |                |
| - BUDIMEX         | - FINANZAUTO | - INTEGRITY        |                 |                                     |                |
| - CAF             | - FCC        | - TOOL & MOLD      |                 |                                     |                |
| - CATERPILLAR     | - FERROVIAL  | - JIULI            |                 |                                     |                |
| - CEMENGAL        | - FUNDIFAS   | - KOMATSU          |                 |                                     |                |
| - CIE AUTOMOTIVE  | - GAMESA     | - KONSORCJUM STALI |                 |                                     |                |

ENGAGEMENT  
ENVERS NOS  
CLIENTS



**ESPAGNE**  
**GH CRANES & COMPONENTS**

**BUREAU CENTRAL**

Apdo. 27 - B Salbatore  
20200 Beasain (Gipuzkoa) Espagne  
T +34 943 805 660  
F +34 943 888 721  
ghcranes@ghcranes.com  
www.ghcranes.com

**GH GLOBAL SERVICE**

Polígono Basozabal, 2  
20212 Olaberria (Gipuzkoa) Espagne  
T +34 902 205 100  
globalservice@ghcranes.com

**MECANIZADOS ALSASUA, S.L.**  
**CENTRE D'USINAGE**

Polígono Ibarria, 37  
31800 Altsasu (Navarra) Espagne  
T +34 948 467 625

**GH GUERRA MANUTENCIÓN**  
**GUEMA, S.A.**

**FABRICACION DE PONTS**  
**ROULANTS**

Aiztiko Ind., 3  
31810 Bakaiku (Navarra) Espagne  
T +34 948 562 611

**BRÉSIL**  
**GH DO BRASIL**  
**IND. E COM. LTDA.**

Acesso pela Rod. Dom Gabriel  
P.B. Couto, Km 81  
13313-000 Cabreuva, Brésil  
T +55 1144090066  
vendas@ghcranes.com.br

**CHINE**  
**GH (SHANGHAI)**  
**LIFTING EQUIPMENT CO., LTD.**

Floor 7, No. 966, Huaxu  
Road 201702 Qingpu District  
(Shanghai) Chine  
T +86 21 5988 7676  
ghchina@ghcranes.com

**COLOMBIE**  
**GH COLOMBIA SAS**

Carrera 48 No 91-93 Castellana  
Bogotá, Colombie  
T +57 (1) 7504427  
ventasghcolombia@ghcranes.com

**ÉMIRATS ARABES UNIS**

**Abu Dhabi**

**GH CRANE SERVICES LLC OPC**  
Office No - 95 Building Nasser  
al Suweidi, Plot 22 Mussafah M39  
P.O Box 132761  
Abu Dhabi, Émirats Arabes Unis  
T +971 2 681 2671  
gharabia@ghcranes.com

**Dubai**

**GH CRANES ARABIA FZCO**  
Office No. 2501, 25th Floor  
Jafza One-Tower A,  
Jebel Ali Free Zone.  
P.O Box No, 263594  
Dubai, Émirats Arabes Unis  
T +971 4 881 0773  
gharabia@ghcranes.com

**Ras Al Khaima**

**GH CRANES & COMPONENTS**  
**FZ LLC**  
Shed No. 16-17-22  
Al Hamra Industrial Zone-FZ,  
P.O Box 54729  
Ras Al Khaima, Émirats Arabes Unis  
T +971 7 266 3648  
gharabia@ghcranes.com

**ÉTATS-UNIS**  
**GH CRANES & COMPONENTS**

**Illinois**

**PIÈCES DE RECHANGE ET**  
**COMPOSANTS**  
9134 Gulfstream Road  
60423 Frankfort (Illinois), U.S.A.  
T +1 972 563 8333  
ghcranesusa@ghcranes.com

**Texas**

**FABRICACION ET SERVICE**  
14891 Hwy 205  
75160 Terrell (Texas), U.S.A.  
T +1 972 563 8333  
ghcranesusa@ghcranes.com

**FRANCE**  
**GH FRANCE, SA**

ZI Le Pan Loup  
Rue du Moulin de la Rousselière  
44800 Saint-Herblain, France  
T +33(0) 240 861 212  
ghfrance@ghcranes.com

**INDE**  
**GH CRANES INDIA PVT. LTD.**

A-3, Saket District Centre,  
District Centre, Sector 6,  
Pushp Vihar, Delhi Rd.,  
Pune 110017, Inde  
T +91 7030 70 5000  
ghindia@ghcranes.com

**MEXIQUE**  
**PONTS ROULANTS GH MEXICO**  
**SA DE CV**

Retorno 1, n° 28.  
Fraccionamiento Agroindustrial  
La Cruz  
El Marqués 76240 Queretaro,  
Mexique  
T +52 44 22 77 55 03  
+52 44 22 77 50 74  
ghmexico@ghsa.com.mx

**PÉROU**  
**GH PERÚ S.A.C**

Calle Bolognesi, 125 Of. 19,  
Miraflores  
15074 Lima, Pérou  
T +51 1 734 32 99  
+51 987816231  
ventasghperu@ghcranes.com

**POLOGNE**  
**GH CRANES SP. Z O.O**

Ul. Górnicza 2b  
42-100 Kłobuck, Pologne  
T +48 34 359 73 17  
office@ghsa.pl

**PORTUGAL**  
**GH PORTUGAL**

Zona industrial do Soeiro, Lote 9  
4745-399 São Mamede do  
Coronado - Trofa, Portugal  
T +351 229 821 688  
geral@ghcranes.com

**ROYAUME D'ARABIE**  
**SAOUDITE**  
**INDUSTRIAS**  
**ELECTROMECHANICAS GH, S.A.**

Building No. 2634  
Ibn Sina, King Khalid Branch Road  
Al Khobar 6245 - 34627, Royaume  
d'Arabie Saoudite  
T +966 54 2734345  
gharabia@ghcranes.com

**THAÏLANDE**  
**LGH CRANES CO., LTD**

137/4 Moo 8, Nongsak-Noenmok  
Road, Nong I-run, Ban Bueng  
20220 Chonburi, Thaïlande  
T +66 (0)-2327 9399  
F +66 (0)-2327-9371  
ghthailand@ghcranes.com

**· GH ·**

**CRANES & COMPONENTS**

[www.ghcranes.com](http://www.ghcranes.com)